



AMU-44 マナちゃん(小)

ちよこんとおざぶとんに座ってる
かわいいサイズのマナちゃん
おへやに飾ってあげたいですね

マナちゃん

できあがり
寸法

幅13cm
高さ16.5cm

ゲージ

細編み
13目15段

◎ 用意するもの ◎

使用糸 …… ボニー 白(No.401)50g、黒(No.402)10g、黄(No.433)5g、赤(No.404)5g
(マナちゃん)
(毛糸玉) ポムビーンズ(廃番)濃ピンク(No.17)30g
(さぶとん) ジャンボニー エンジ(No.6)45g
ウォッシュコットン<クロッシェ>黄(No.104)少々
副資材 …… ハマナカクリーンわたわた 適量
使用針 …… ハマナカアミアミ片かぎ針7.5/0号、ハマナカアミアミ竹製かぎ針8mm・毛糸とじ針

・ 作り方 ・

マナちゃん

1. 頭を作ります。

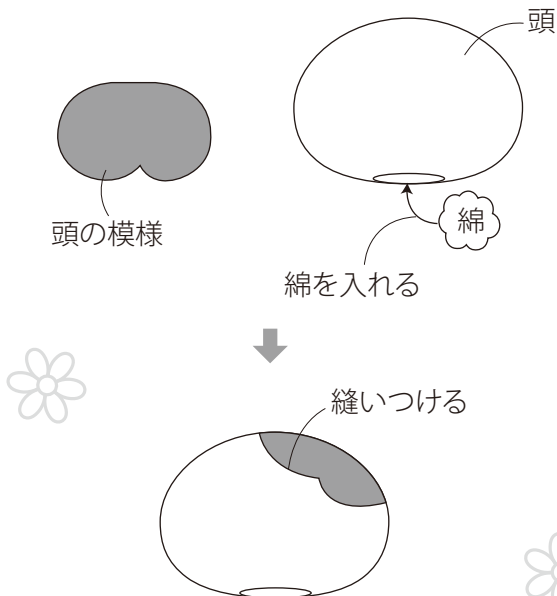

● 頭1枚 ●
白

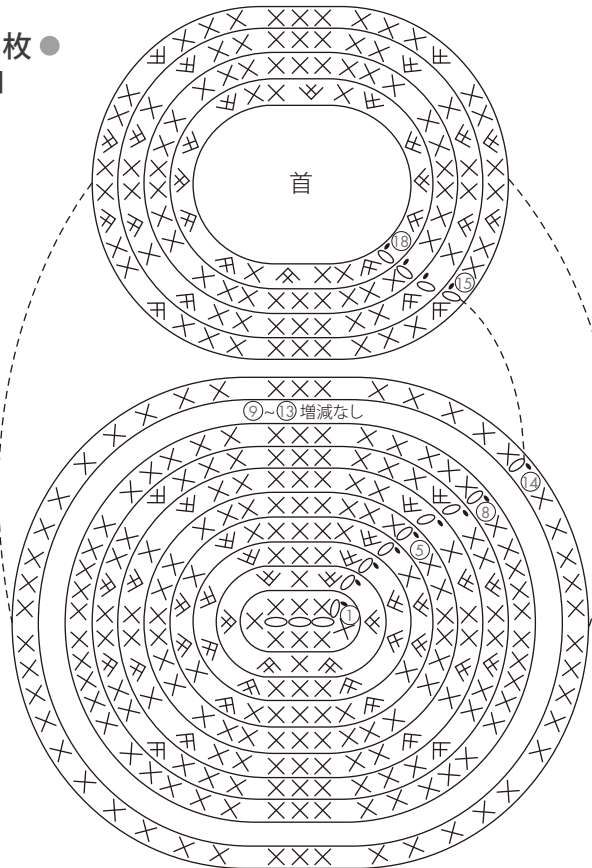

● 頭の模様1枚 ●
黒

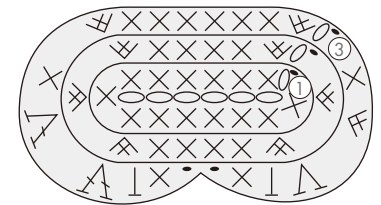

頭の目の増減の仕方		
18	-12	→ 18
17	±0	→ 30
16	-8	→ 30
15	-8	→ 38
8~14	±0	→ 46
7	+8	→ 46
6	+8	→ 38
5	±0	→ 30
4	+8	→ 30
3	+8	→ 22
2	+6	→ 14
1段目	+5目	→ 8目
作り目	くさり編み3目	

頭の模様の目の増やし方		
3	+6	→ 26
2	+6	→ 20
1段目	+8目	→ 14目
作り目	くさり編み6目	

2. 耳・ボディを作り、頭につけ、顔を作ります。

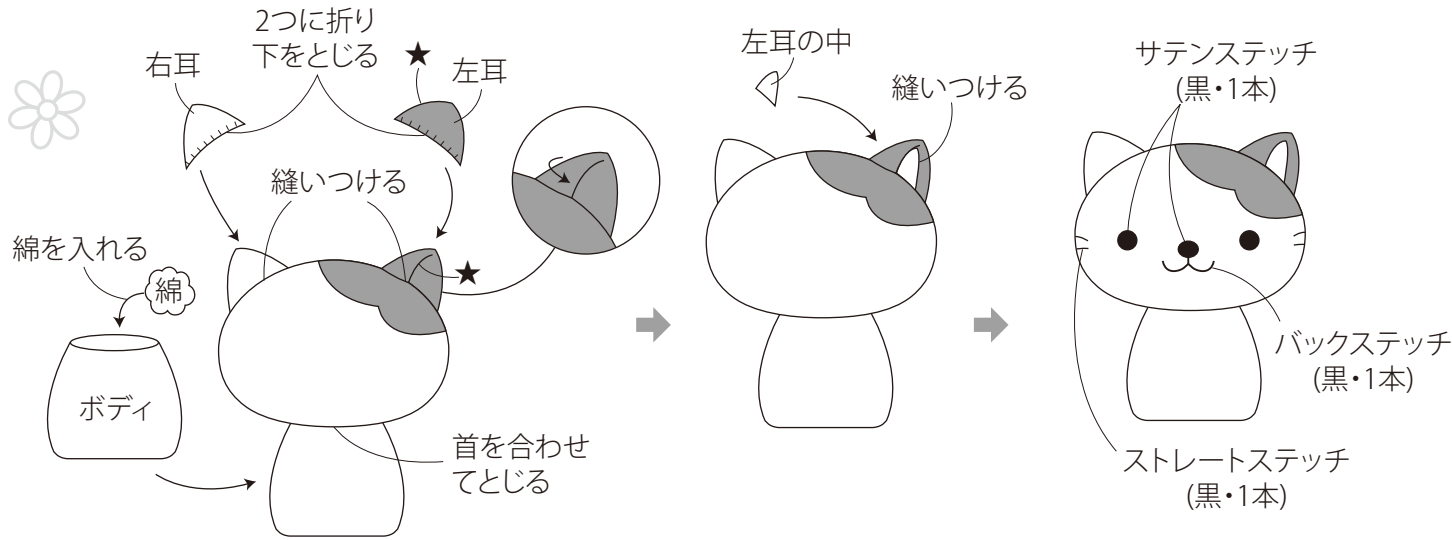

3. 手・足・ボディの模様を作り、ボディにつけます。

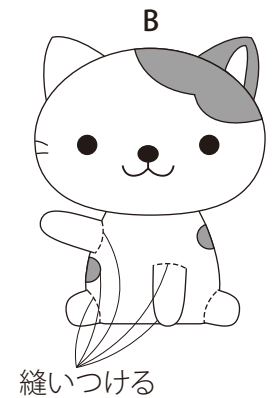
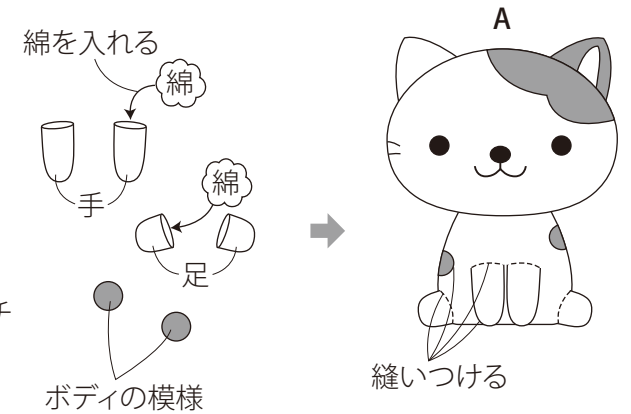

●右耳1枚●
白

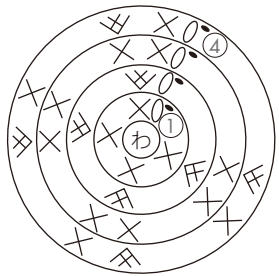

●左耳1枚●
黒

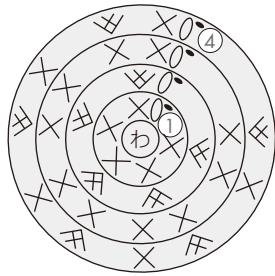

4	+4	→ 12
3	±0	→ 8
2	+4目	→ 8目
1段目	わの中に細編み4目	

4	+5	→ 15
3	±0	→ 10
2	+5目	→ 10目
1段目	わの中に細編み5目	

●ボディ1枚●
白

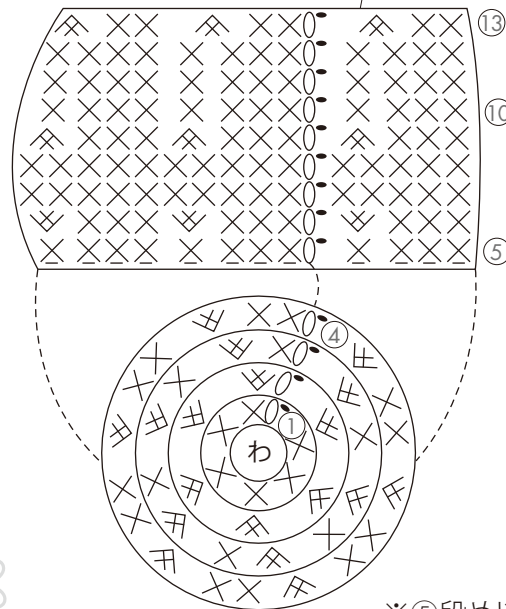

●ボディの模様2枚●
黒



13	-6	→ 18
10~12	±0	→ 24
9	-6	→ 24
7・8	±0	→ 30
6	+6	→ 30
5	±0	→ 24
4	+6	→ 24
3	+6	→ 18
2	+6目	→ 12目
1段目	わの中に細編み6目	

●左耳の中1枚●
白



●手2枚●
白

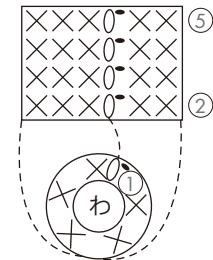

●足2枚●
白

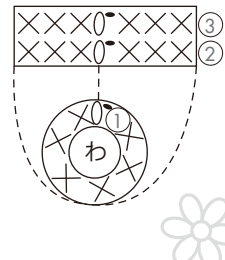

※⑤段め以降は編み図を省略しています。

4. しっぽを作り、ボディにつけ、刺しゅうをます。

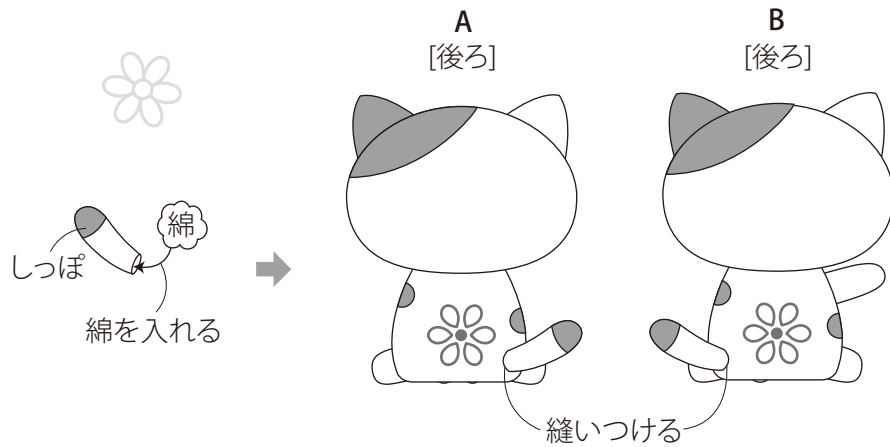

●しっぽ1枚●
黒・白

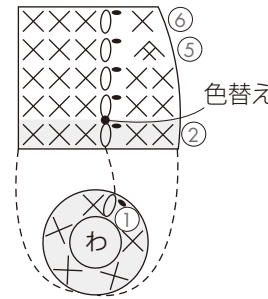

しっぽの目の減らし方		
6	±0	→4
5	-1	→4
2~4	±0目	→5目
1段目	わの中に細編み5目	



図案

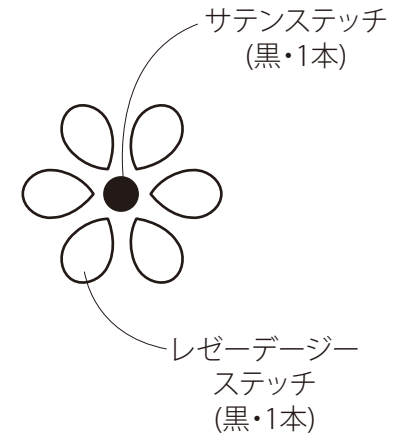

5. すず、ひもを作り、ボディにつけます。

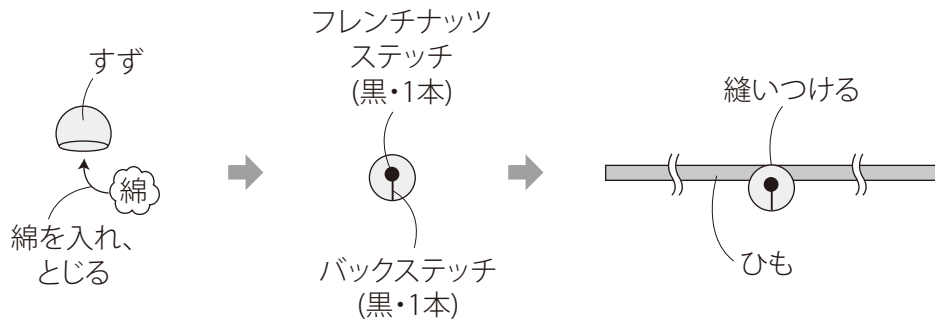

●すず1枚●
黄

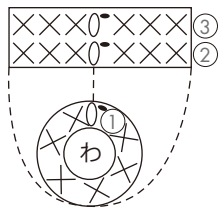

●ひも1枚●
赤

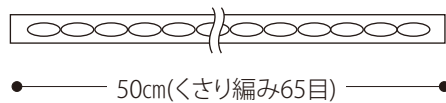

A
[前]

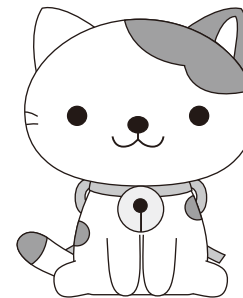

[後ろ]



ひもを首に巻き、
後ろでリボン結び

B
[前]

毛糸をクルクル巻
き、毛糸玉を作る

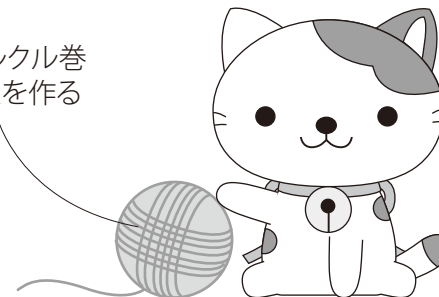

[後ろ]

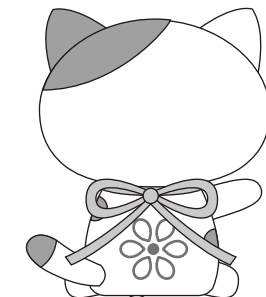

ざぶとん



**できあがり
寸法**

幅17.5cm
長さ17cm

ゲージ

模様編み
4模様約8.5cm
4段約7cm



● **本体1枚** ●
エンジ

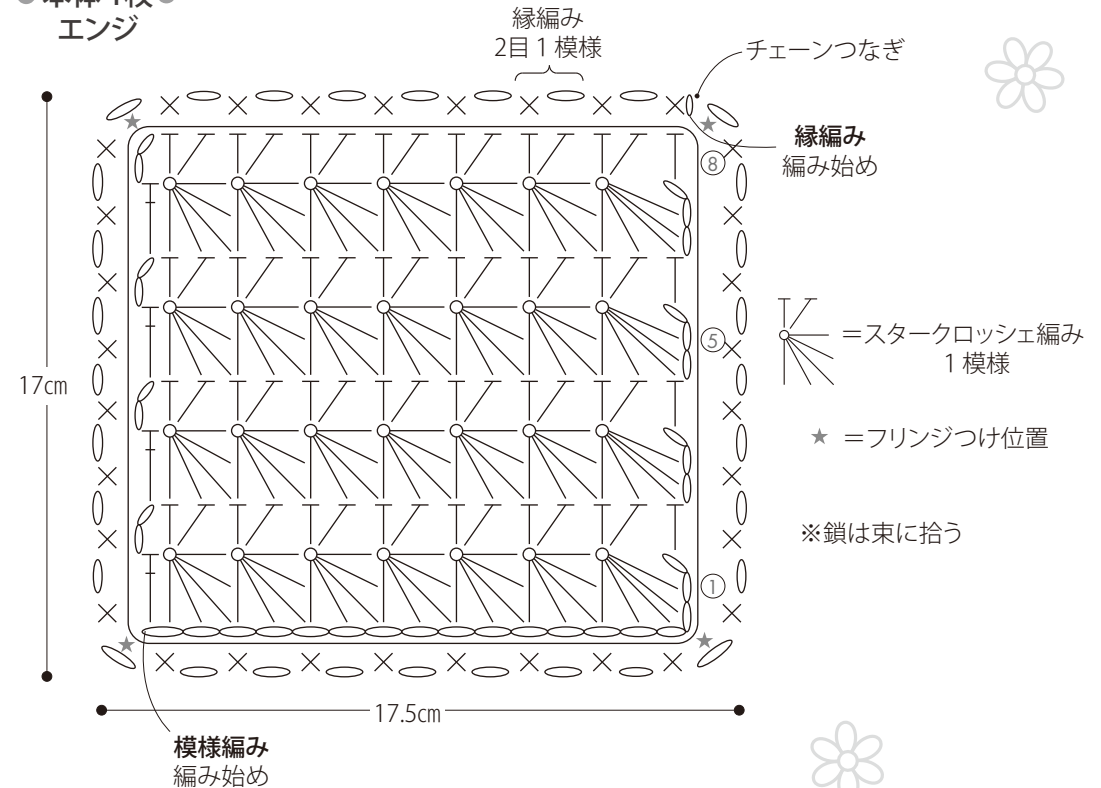

1. 本体を作ります。

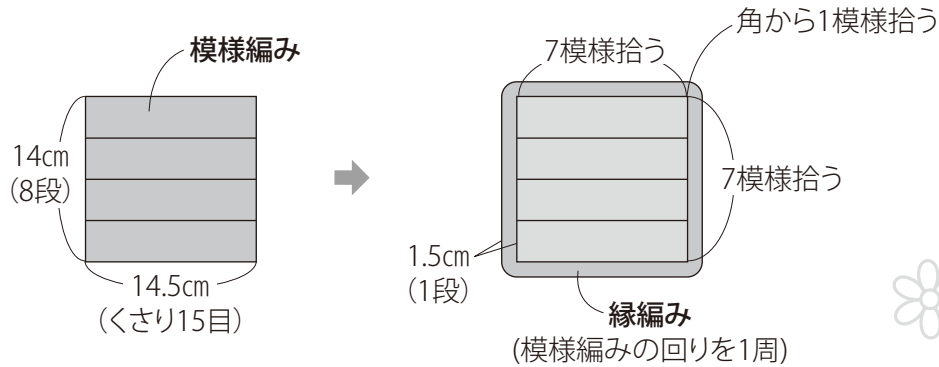

2. 本体にフリンジをつけます。

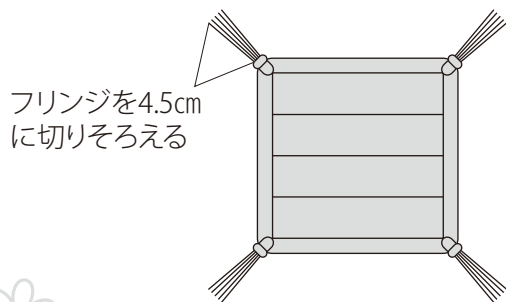

フリンジのつけ方

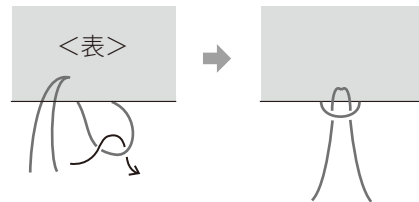

ウオッシュコットン《クロッシェ》25cm
10本を、二つ折りにしてわを作り、わ
の中に糸端を通す

チェーンつなぎ

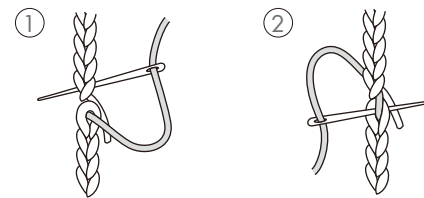

① 編み終わりの目の糸を引き出し、針に通して編み始めの目に通します

② 図のように針を通して裏側で糸の始末をします



基本のスタークロッシェの編み方

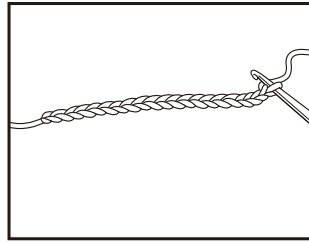

1 テキスト指定数の作り目を作り、鎖3目で立ち上がります。

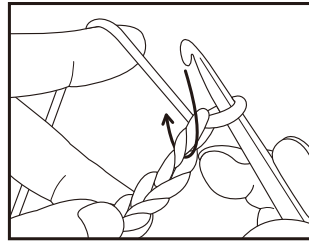

2 矢印の位置に針を入れて、鎖半目と裏コブを拾い、糸を引き出します。

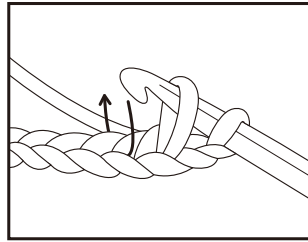

3 2で引き出した目を針にかけたまま、次の目を引き出します。

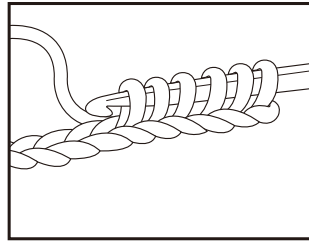

4 5目拾ったところ。(針には6目かかっています。)

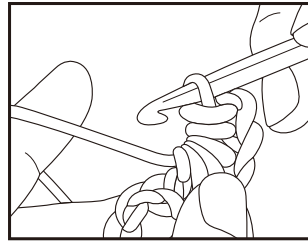

5 糸をかけて、一気に引き抜きます。

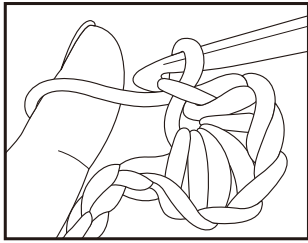

6 糸をかけて鎖編みを1目編みます。

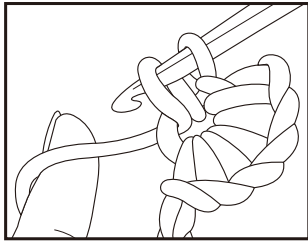

7 図のように中心に針を入れて1目を拾います。

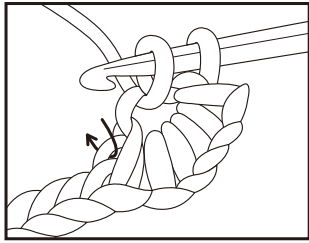

8 次に図の位置に針を入れ、2目めを拾います。(4の5目めで拾った目の奥の1本に針を入れる)

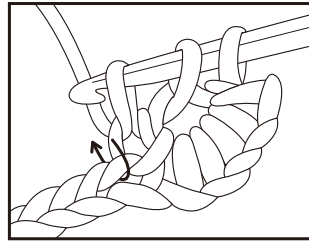

9 次に図の位置に針を入れ、3目めを拾います。(4の5目めを拾った位置と同じところに針を入れる)

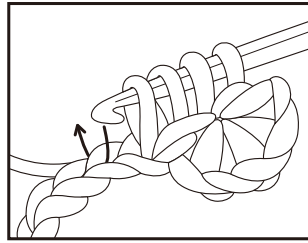

10 次に作り目に針を入れ、4目めを拾います。

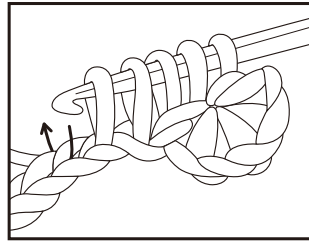

11 同様に作り目に針を入れ、5目めを拾います。(針には6目かかっています。)

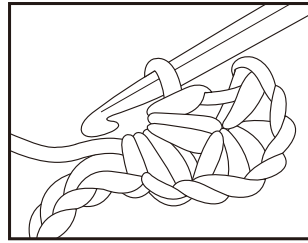

12 糸をかけて一気に引き抜きます。

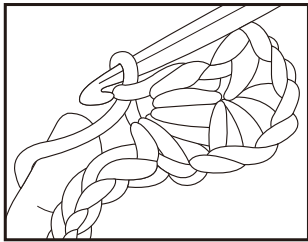

13 糸をかけて鎖編みを1目編みます。

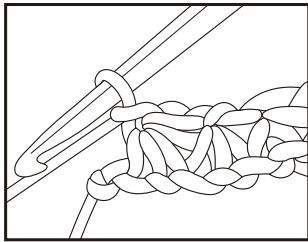

14 7~13を同様にくり返し編みます。

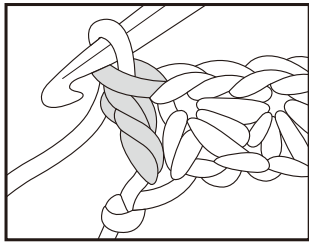

15 1段めの最後は、最終目に長編みを1目編みます。

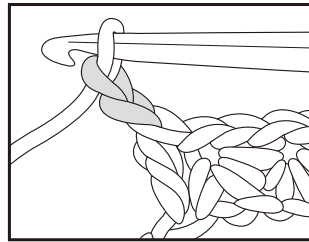

16 2段めは鎖編み2目で立ち上がります。

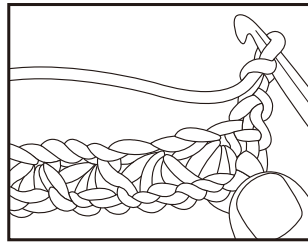

17 編地を裏返します。

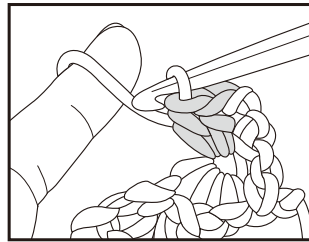

18 模様を中心に中長編みを2目ずつ編みます。

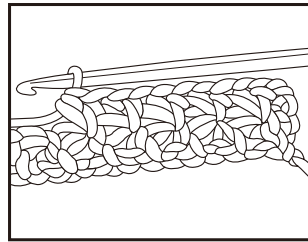

19 5模様編んだところ。

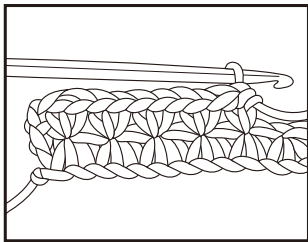

20 編地の表側にスタークロッシェの模様ができます。

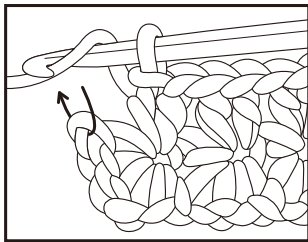

21 2段めの最後は、鎖半目と裏コブを拾い、中長編みを1目編みます。

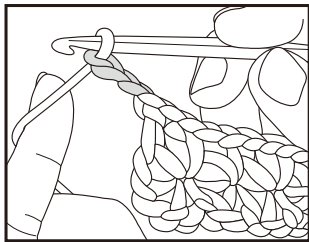

22 3段めは鎖編み3目で立ち上がります。

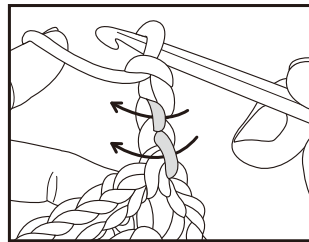

23 鎖編みの裏コブから2目拾います。

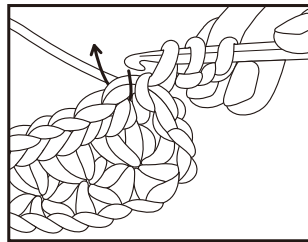

24 次に中長編みの頭目から3目めを拾います。

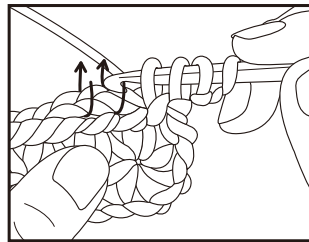

25 同様に4目め、5目めを拾います。(針には6目かかっています。)

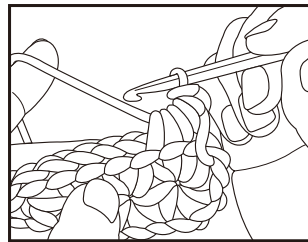

26 糸をかけて一気に引き抜きます。上記の編み方をくり返します。